



HEIDENHAIN SE 660

ADÓ-VEVŐ EGYSÉG

ID 744719-01

ID 744719-02

ID 744719-11

KEZELÉSI ÚTMUTATÓ

TARTALOMJEGYZÉK

| | |
|--|----|
| FIGYELMEZTETÉSEK..... | 3 |
| A RÁDIÓS JELÁTVITELLEL KAPCSOLATOS JÓVÁHAGYÁS..... | 4 |
| MÉRETEK..... | 4 |
| AZ EGYSÉG FELSZERELÉSE..... | 5 |
| ÜZEMMÓDOK..... | 5 |
| KIJELZÉSEK..... | 6 |
| MŰKÖDTETÉS..... | 7 |
| AZ ÜZEMMÓD BEÁLLÍTÁSA..... | 8 |
| A CSATORNA BEÁLLÍTÁSA..... | 8 |
| PÁROSÍTÁS A RÁDIÓS JELÁTVITELES MŰKÖDTETÉSKOR..... | 9 |
| A KÜLÖNBÖZŐ TS 460 / TT 460 TAPINTÓK CSATLAKOZTATÁSA AZ ID 744719-02 SZ. EGYSÉGHEZ..... | 10 |
| ÉRINTKEZŐ KIOSZTÁS..... | 10 |
| MŰSZAKI ADATOK..... | 11 |
| A KIVÁLASZTÓVONAL ÁLLAPOTA..... | 13 |

FIGYELMEZTETÉSEK

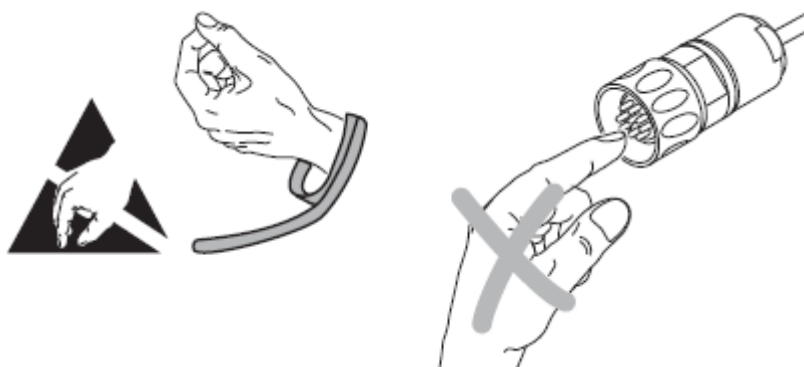

Megjegyzés: Az egység felszerelését és üzembehelyezését képzett szakember végezze a helyi biztonsági előírások betartásával.

Ne ejtse le az egységet.

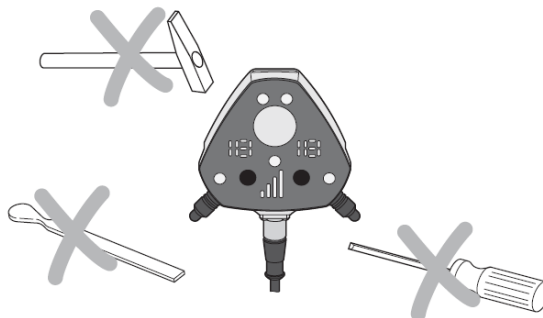

A jeladók pozicionálásához csak földelt törpefeszültségű (PELV – protective extra low voltage) rendszerről (EN 50178) elektromos táplálást alkalmazzon.

Alkalmazzon kis impedanciájú nagyfrekvenciás földelést.

Ha HEIDENHAIN jeladókat a DIN EN 61 010-1 szabványnak megfelelően kell működtetni, akkor az elektromos táplálást szekunder áramkörrel biztosítsa a DIN EN 61 010-1:2011-07 szabvány 9.4 pontja, vagy a DIN EN 60 950-1:2011-01 szabvány 2.5 pontja, vagy az UL1310 szabvány Class 2 szekunder áramkör szerinti áramerősség- vagy teljesítménykorlátozással.

A RÁDIÓS JELÁTVITELLEL KAPCSOLATOS JÓVÁHAGYÁS

A jóváhagyás rádiós üzemmódban megvalósuló működtetésre vonatkozik.

DR. JOHANNES HEIDENHAIN GmbH ezennel kijelenti, hogy az SE660 adó-vevő egység megfelel a 2014/53/EV irányelv alapvető követelményeinek és egyéb vonatkozó rendelkezéseinek.

Az EK-megfelelőségi nyilatkozat a következő címen igényelhető:

DR. JOHANNES HEIDENHAIN GmbH

Dr.-Johannes-Heidenhain-Straße 5

83301 Traunreut, Németország

vagy a www.heidenhain.de honlapon.

MÉRETEK

Az egység fő méreteit a következő ábra szemlélteti.

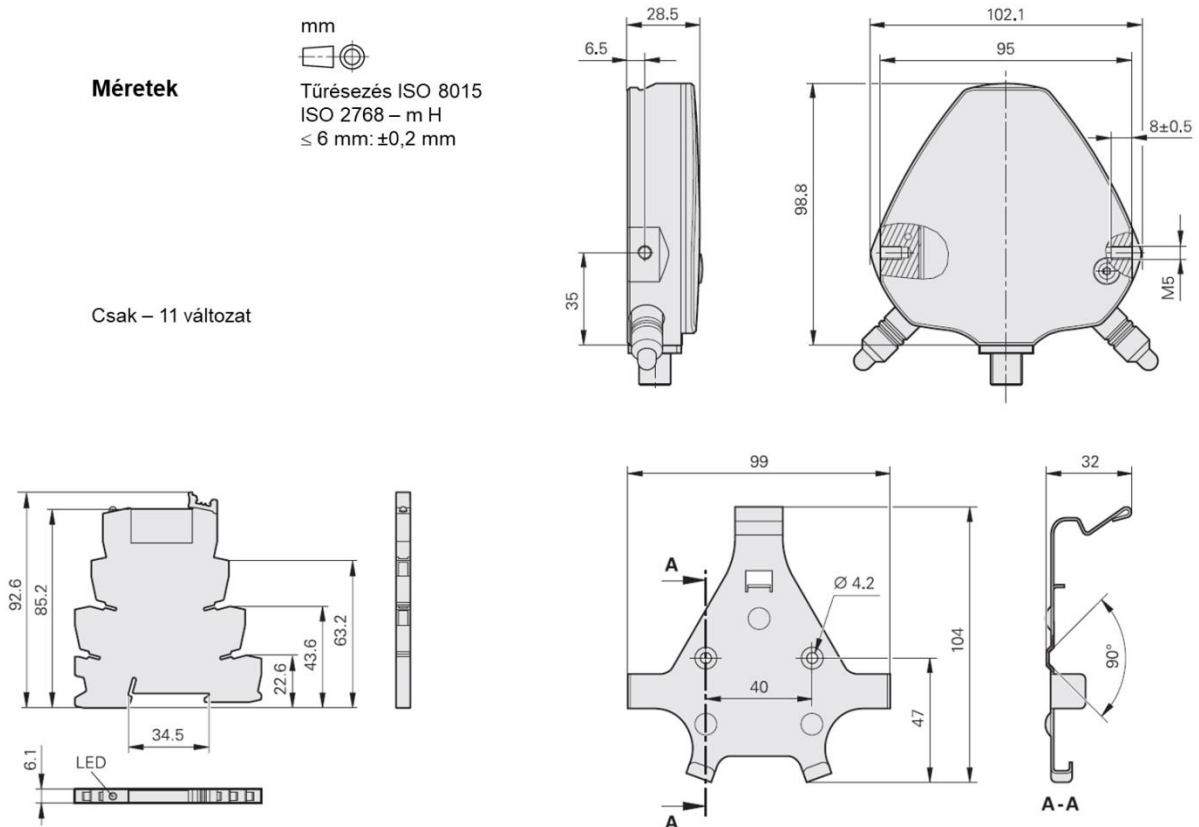

AZ EGYSÉG FELSZERELÉSE

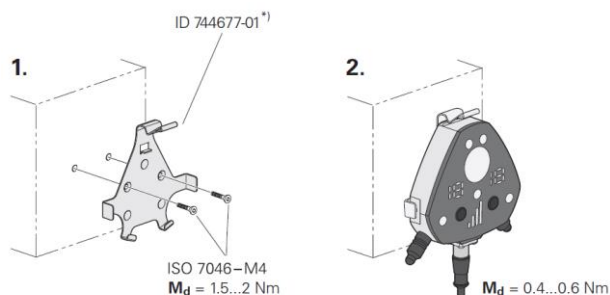

A kábelcsatlakozó felcsavarozásához használjon ID 1037830-01 sz. nyomaték-adaptert*.

* Külön kell rendelni.

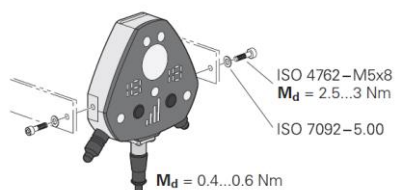

A fémfelületektől tartandó minimális távolságot a következő ábra szemlélteti.

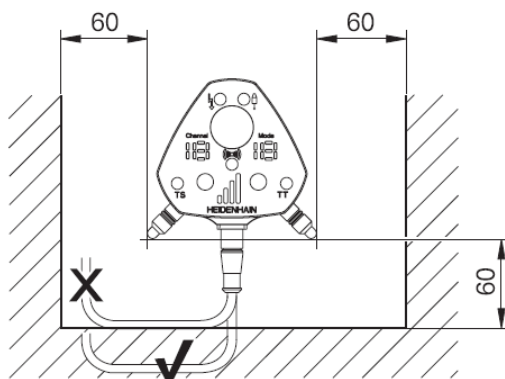

ÜZEMMÓDOK

| Üzem mód | Aktiválás | Jelátvitel | Bemérő |  | Szükséges párosítás |
|----------|--------------------|------------|-----------------------------|--|---------------------|
| 1* | IR ¹ | IR | TS 460/ TT 460 ³ | 1 | - |
| 2 | RF ² | RF | TS 460/ TT 460 | 2 | + |
| 12 | RF | IR | TS 460/ TT 460 | 2 | + |
| 4 | Kapcsoló a szárban | IR | TS 642 | | - |





* – Szállítási állapot; 1 – infravörös; 2 – rádiós; 3 – továbbá a TS 642, TS 649, TT 449 is



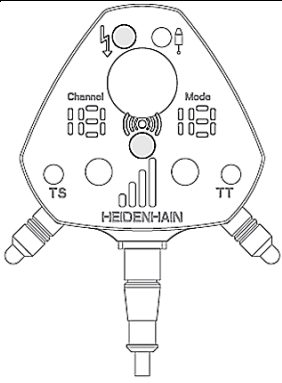

FIGYELEM! Az infravörös és a rádiós üzemmódok közötti átkapcsolás után végezzen elektronikus központosítást.

KIJELZÉSEK



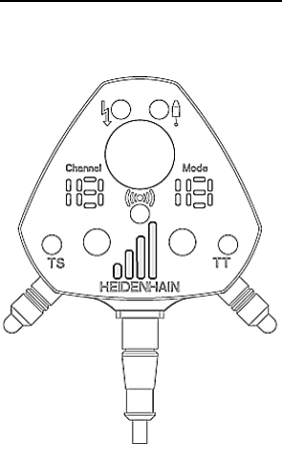
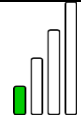

Jelminőség infravörös (↕) / rádiós (📡)

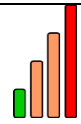



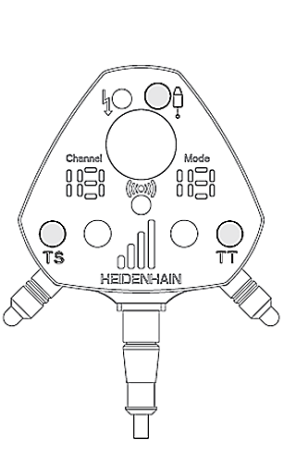

| | | |
|---|--|------------------|
|  |  zöld | Helyes |
| |  narancssárga | Elfogadható |
| |  piros | Nem fogadható el |

Csatornaterhelés / hozzárendelés

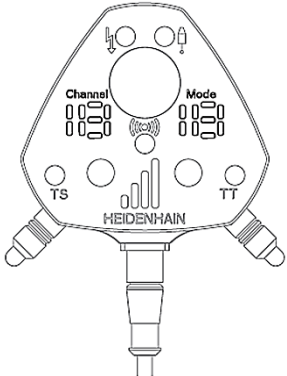
| | | |
|--|---|---|
|  |  zöld | A csatorna szabad; optimum |
| |  narancssárga | A csatorna részben hozzárendelt; elfogadható |
| |  piros | A csatorna teljesen hozzárendelt; nem fogadható el |



TS, TT vagy kimenet állapota (🔌)

| | | |
|---|--|---|
|  |  zöld | A tapintó készenlétben, a tapintószár nyugalmi helyzetben |
| |  narancssárga | A tapintó készenlétben és a tapintószár kitérített helyzetben / a kapcsolójel aktív (kimenet) |
| |  piros | Figyelmeztetés akkumulátorra; cseréljen akkumulátort |
| |  | A tapintó nincs készenlétben / a kimenet nem aktív |

|  | | Kijelzés | Jelentés |
|---|---|--------------------|---------------------------------------|
| |  | Lassú villogás | Csatlakozás folyamatban (csatlakozás) |
| |  | Fényesen világítás | Csatlakoztatva (csatlakozás) |
| |  | Gyors villogás | Hiba (hiba) |
| |  | Fényesen világítás | Törölje a párosítást (törlés) |
| |  | Fényesen világítás | Ütközés |

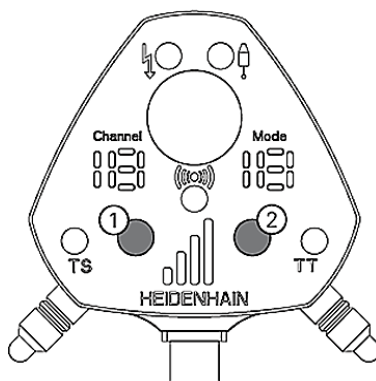
MŰKÖDTETÉS



| | Időtartam | Csatorna gomb ① | | Üzem mód gomb ② | Mindkét gomb |
|----------------------------|----------------------------------|--|--------------------|---|---------------------|
| Megérintés | < 1 s |  Rövid bekapcsolás | Következő csatorna | Következő üzemmód vagy részszám (-02) | - |
| Megnyomás és nyomva tartás | > 1 s | Mentés / Csatornaváltás engedélyezése | | Alkalmazás / Üzem módváltás feloldása vagy részszám (-02) | Párosítás |
| | > 5 s |  Folyamatos bekapcsolt / kikapcsolt állapot | | - | - |
| | > 10 s (-01) > 5 s (-02, -11) | | - | - | Párosítások törlése |

AZ ÜZEMMÓD BEÁLLÍTÁSA

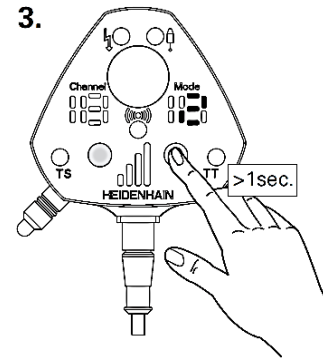
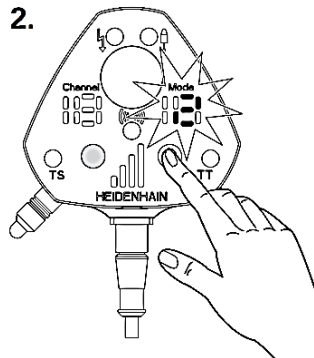
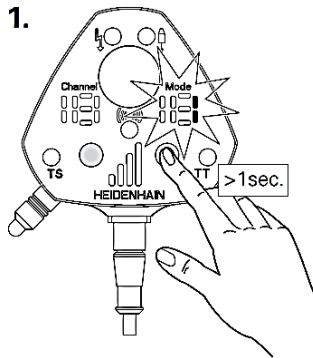

Nyomja több, mint 1 másodpercen keresztül mindaddig, míg az Üzem mód (Mode) kijelző villogni nem kezd.

Érintse mindaddig, míg meg nem jelenik a kívánt üzemmód.

Nyomja több, mint 1 másodpercen keresztül mindaddig, míg meg nem szűnik a villogás. Az üzemmód el lett mentve.

A CSATORNA BEÁLLÍTÁSA

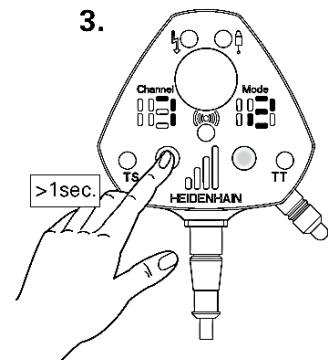
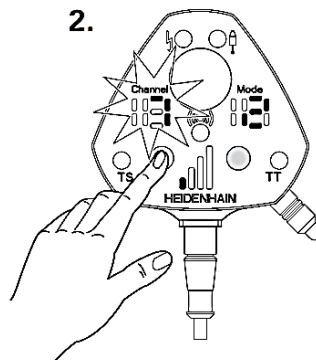
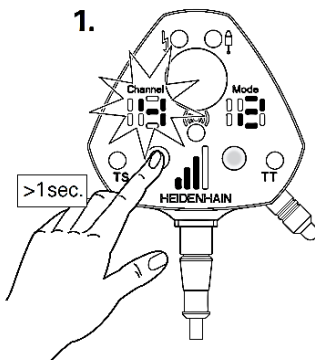

Nyomja több, mint 1 másodpercen keresztül mindaddig, míg a Csatorna (Channel) kijelző villogni nem kezd.

Érintse meg az optimális csatorna megtalálásához. Lásd a 6. oldalon látható táblázatot.

Nyomja több, mint 1 másodpercen keresztül mindaddig, míg meg nem szűnik a villogás. A csatorna el lett mentve.

PÁROSÍTÁS A RÁDIÓS JELÁTVITELES MŰKÖDTETÉSKOR

Az ID 744719-02 sz. SE 660 esetében a 10. oldalon leírtak szerint járjon el.

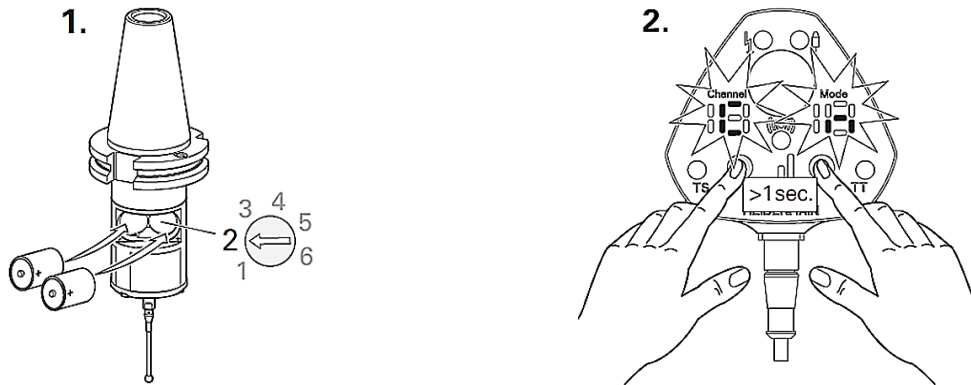

Állítsa a tapintót rádiós jelátvitel üzemmódbba, helyezze be az akkumulátort, majd zárja le a tapintót. Lásd a megfelelő szerelési előírásokat.

Nyomja mindkét gombot mindaddig, míg villogni nem kezd a **Cn** kijelzés.

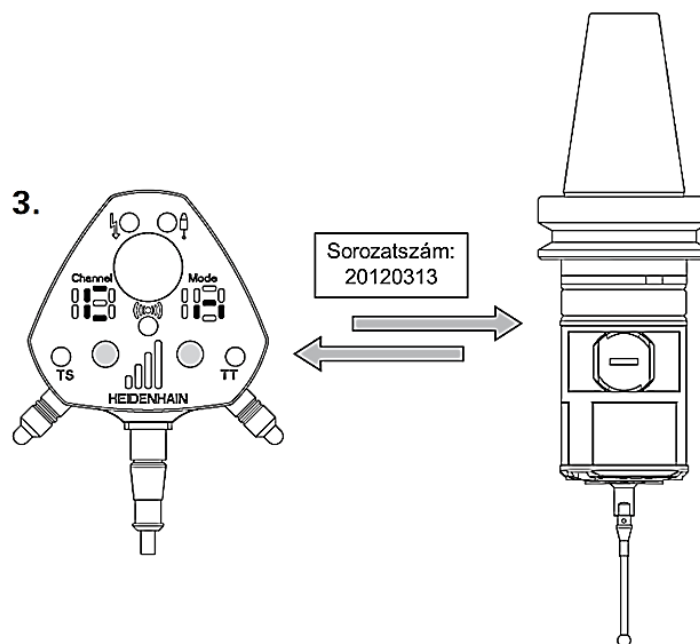

Az egységek automatikusan csatlakoznak. A **Cn** kijelzés fényesen világít, ami azt jelenti, hogy a csatlakozás sikerült.

Az időtartam kb. 1 másodperc. Csak az indító műveletnél van rá szükség.

**A KÜLÖNBÖZŐ TS 460 / TT 460 TAPINTÓK CSATLAKOZTATÁSA
AZ ID 744719-02 SZ. EGYSÉGHEZ**

| | ① | ② | ③ | ④ | ⑤ |
|------------------|---|-----|---|---|---|
| TS/TT Nr. 1 | | | | | |
| TS/TT Nr. 2 | | | | | |
| TS/TT Nr. 3-4 | | ... | | | |

| | |
|---|---|
| ① | Nyomja mindkét gombot mindaddig, míg meg nem jelenik a Cn kijelzés. |
| ② | Érintse meg az Üzem mód (Mode) gombot az éppen kijelzett rés megváltoztatásához. |
| ③ | Nyomja az Üzem mód (Mode) gombot mindaddig, míg villogni nem kezd a Cn kijelzés |
| ④ | Zárja TS/TT tapintót. |
| ⑤ | Az egységek automatikusan csatlakoznak. Amikor a Cn kijelzés eltűnik (3 másodperc), az azt jelenti, hogy a csatlakozás sikerült. A TS/TT tapintó indítható. Az nx további információ 10 másodpercen keresztül látható (x a résszám). |

ÉRINTKEZŐ KIOSZTÁS

| | | 1 | 12 | 11 | 5 | 2 | 10 | 3 | 4 | 6 | 9 | 7 | 8 |
|------------|--|----------------|------|-------|-------|-------|-------|----|-----------|----------------|----|----|----|
| -01 -11 | | U _p | 0V | R(TS) | R(TT) | B(TS) | B(TT) | S | \bar{S} | \bar{W} W | / | / | / |
| -02 | | U _p | 0V | R(TS) | R(TT) | B(TS) | B(TT) | S | \bar{S} | \bar{W} | / | A0 | A1 |
| | | BNGN | WHGN | BU | WH | GN | BN | GY | PK | VT | YE | RD | BK |

| | | | |
|--------------------------------|------------------------------|------------|---|
| R | Indítójel | B | Készenlét jel |
| S, \bar{S} | Trigger jel | A | Kiválasztás |
| W, \bar{W} | Figyelmeztetés akkumulátorra | -11 | A megfelelő készenlét jellel kapuzott trigger jel |

A szabad érintkezőket vagy vezetékeket ne használja!

MŰSZAKI ADATOK

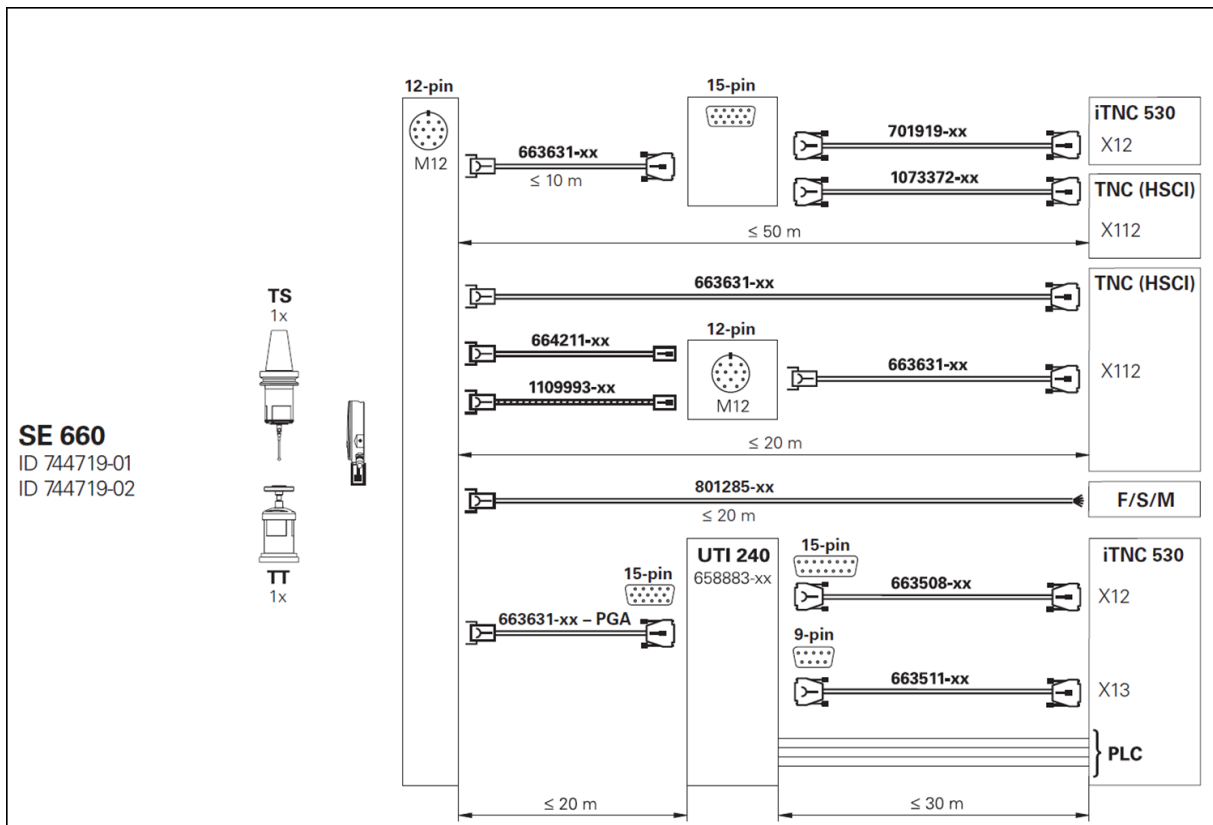

* Opció: A különböző TS 460 / TT 460 tapintók csatlakoztatásához csak rádiós jelátvitel üzemmódban

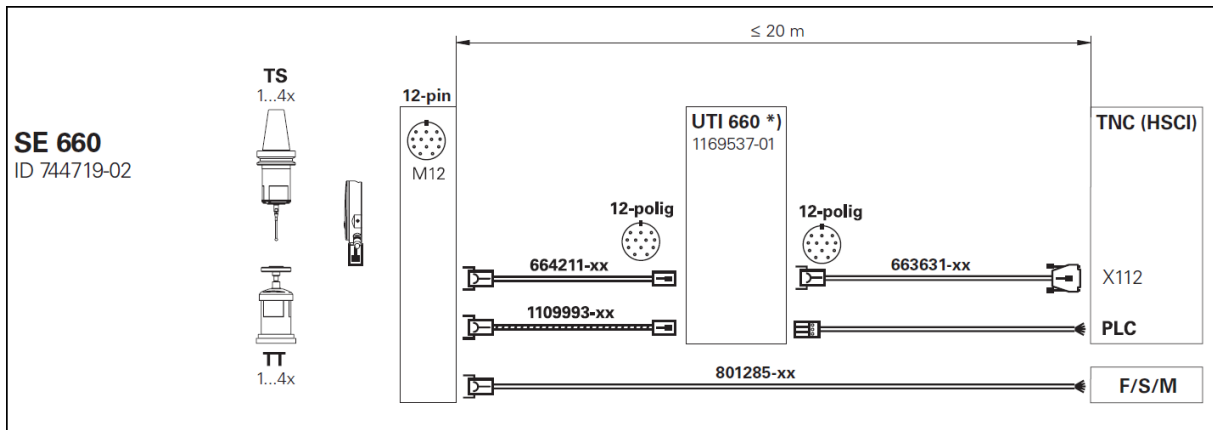

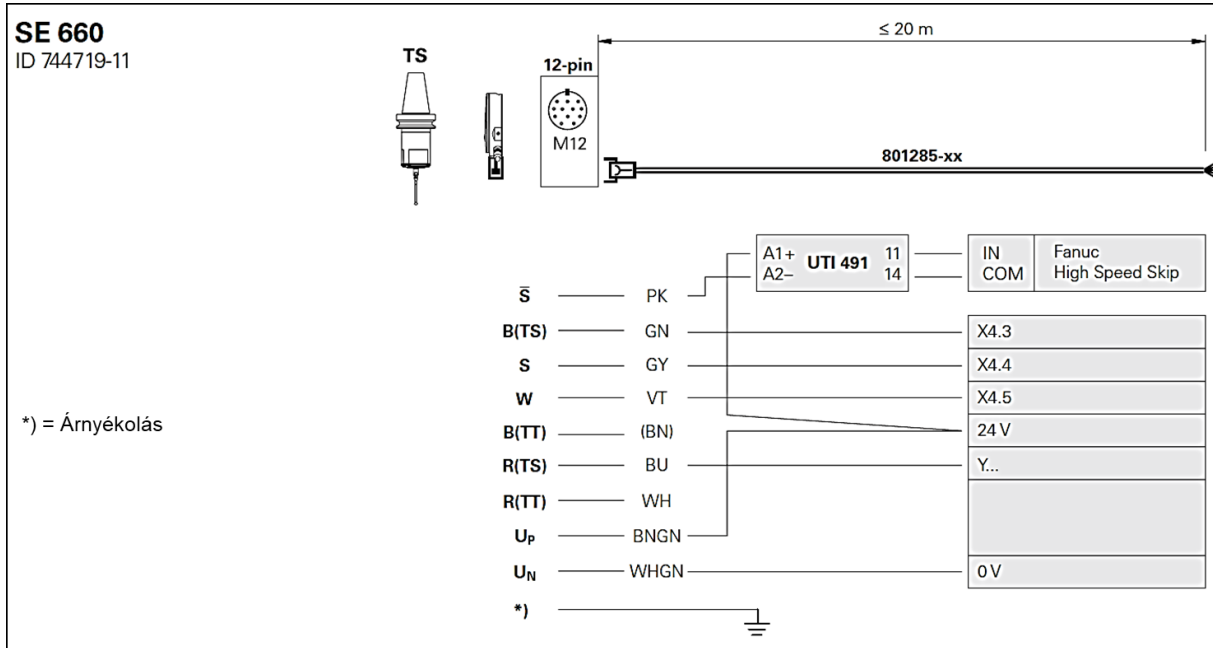

Tipikus konfiguráció Fanuc CNC-hez. A szerszámgépet ennek megfelelően kell előkészíteni.

A vezérlés típusától függően ellenőrizze, hogy rendelkezésre állnak-e a szükséges bemenetek és kimenetek.

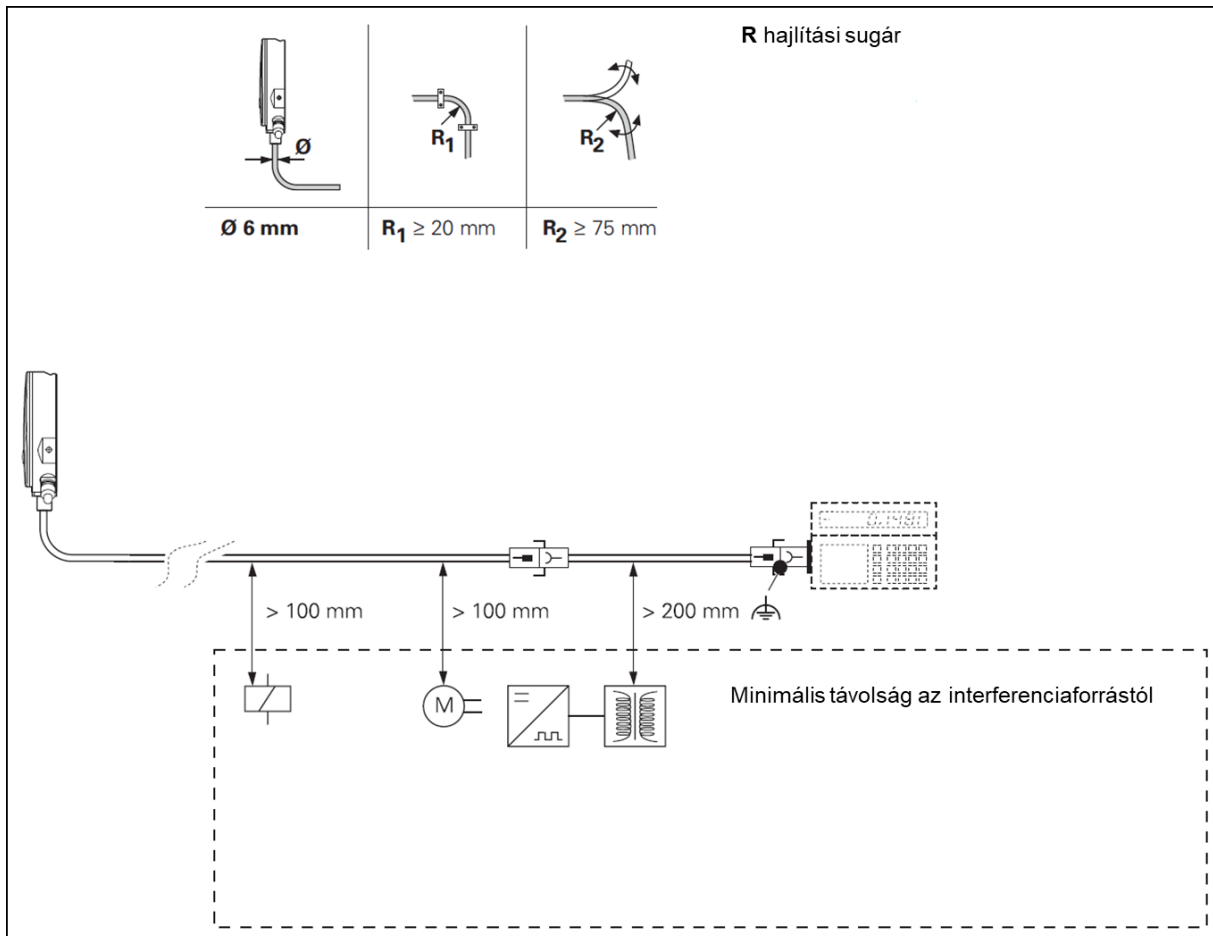

A KIVÁLASZTÓVONAL ÁLLAPOTA

ID 744719-02

| A kiválasztóvonal állapota | | Résszám kijelzése | Kiválasztás | |
|----------------------------|----------------|-------------------|-------------|------|
| A1 | A0 | | TS | TT |
| 0V | 0V | 1 | TS#1 | TT#1 |
| 0V | U _p | 2 | TS#2 | TT#2 |
| U _p | 0V | 3 | TS#3 | TT#3 |
| U _p | U _p | 4 | TS#4 | TT#4 |

Mérvadó, amikor a kiválasztóvonal nyitva van